

# Руководство по эксплуатации Instruction manual

Блок дистанционного  
управления



Remote control block



Производитель вправе менять внешний вид прибора и цветовую гамму прибора без специального уведомления  
Outlook of devices, aslo colour scores can be revised without any special advance notices.

## Dear Customer!

Thank you for your good choice and purchase of a remote control unit for a Timberk infrared heater. It will serve you long

TMS 08.CH model remote control unit is designed to control TCH A1N, TCH A2 infrared heater.

### 1. IMPORTANT INFORMATION

Please, read this operation manual carefully prior to using and connecting the remote control unit to an infrared heater.

This operation manual contains important information regarding your safety, as well as recommendations on the proper operation of the unit and its maintenance.

Keep this operation manual for further use. The purchased remote control can slightly differ from the one, described in the manual, but that doesn't affect methods of its use and operation.

Important precautions and instructions, contained in this manual, do not account for all possible modes and situations to be encountered. It is vital to understand that common sense, caution and thoroughness are the factors that are impossible to be built-in in any product.

These factors must be taken into consideration by a person, interested in proper operation of the unit. The manufacturer does not bear any responsibility in case when the unit or its parts are damaged during transportation, as a result of improper installation, voltage fluctuations, as well as if some part of the unit was altered or modified.

## 2. PRECAUTIONS

A number of precautions is to be observed upon operation of an infrared heater and a remote control unit. Improper operation as a result of ignoring precautions may harm health of the user and other people, as well as damage their property. Detailed description of precautions is given in the infrared heater's operation manual.

## 3. PURPOSE

The remote control unit allows to switch an infrared heater on/off, select power (except TCH A2) and set a switch off timer for a heater from a remote control.

## 4. TECHNICAL CHARACTERISTICS

Technical characteristics of the remote control unit are given in Table 1 below.

Table 1

Description	Units	Product identification number TMS 08.CH
Voltage	V	220/380
Frequency	Hz	50
Power consumption	W	0,6
Maximum load power	W	3000
Remote control operating range	m	5
Electrical protection class	-	II
Moisture protection class	-	IP20
Overall dimensions	mm	38x135x90
Weight	kg	0,26

The manufacturer reserves the right to change the set-list of the device (including liquid and powder components) for different supplies without prior notice. The changes either in no way influence the basic technical parameters of the device or may improve them, and also not violate the legislation or quality standards of the countries of manufacture, transit and selling.

The changes in the set-list may result in changing of the weight and dimensions of the device, but not more than by +/- 5-20% (depending on the product category)

For a more detailed description of technical parameters and characteristics go to [www.timberk.ru](http://www.timberk.ru) or ask TIMBERK official dealers.

## 5. DIMENSIONAL FEATURES

Overall dimensions of the remote control unit in mm are given in Fig.1.

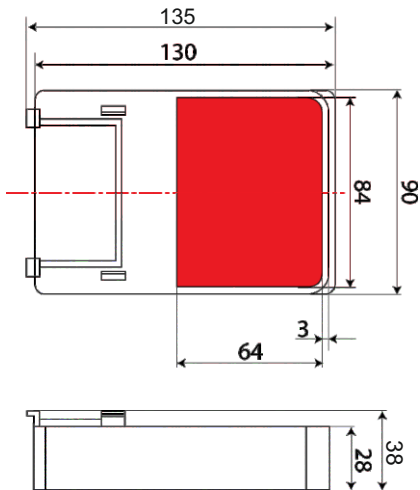

Fig. 1

## 6. Description of the remote control unit

The remote control unit consists of a control unit and a remote controller.

Control unit (Fig. 2)

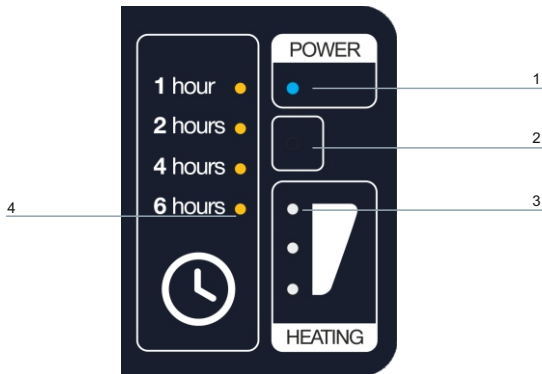

Fig. 2

1. POWER indicator
2. IR-signal receiver
3. Heat indicators
4. Timer indicators

### **Remote controller** (fig. 3)

The remote controller should be directed to the signal receiver, located on the control unit. The control unit confirms receipt of a control command by a sound signal.



#### **IMPORTANT!**

1. Prevent contact of the remote controller with water and other liquids. Prevent contact of the remote controller with direct sunlight and do not leave it nearby heaters and electric appliances.
2. Prevent contact of direct sunlight with the infrared signal receiver.

### **Mounting of batteries**

The remote controller is power supplied from two AAA batteries (not included in the scope of delivery), installed in a special compartment whose cover is located on the back panel of the remote controller. To mount batteries:

1. Remove the cover of the battery compartment by sliding it along the direction of the arrow.
2. Mount batteries, observing specified polarity.
3. Place the cover back.

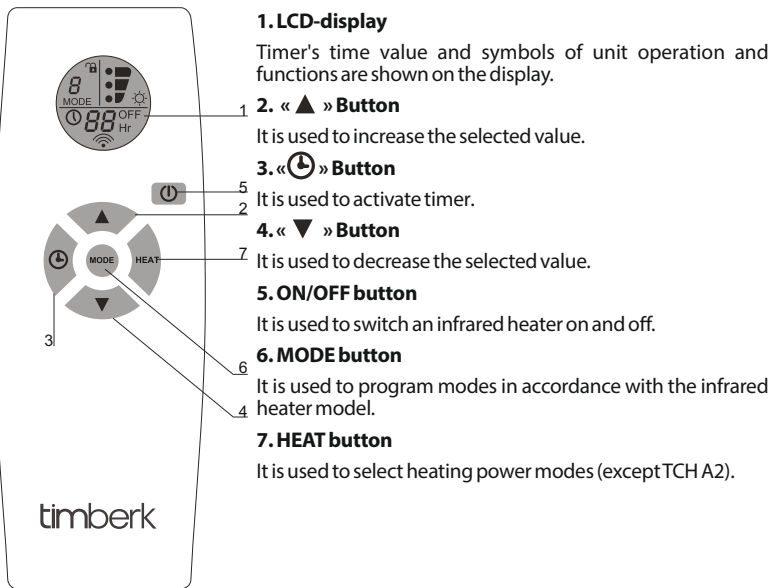

Fig. 3

## 7. SCOPE OF DELIVERY

1. Control unit – 1 pc.
2. Remote controller – 1 pc.
3. Operation manual and guarantee card – 1 pc.
4. Packing – 1 pc.



### NOTE:

To improve the product quality, design and technical characteristics of the remote control unit as well as its complete set may be changed by the manufacturer without any prior notice.

## 8. CONNECTION

1. Prior to connecting the control unit to the electric mains, make sure that parameters of the electric mains in the place of connection comply with parameters, specified on the marking plate with unit's technical data.
2. Work to connect the unit to the electric mains must be performed only by qualified specialists in accordance with the set "Electric Installation Code" and "Safety Rules for Operation of Electrical Installations Operating at Voltage Up to 1000V".



### IMPORTANT!

All work to connect the control unit to an infrared heater must be performed only after it is completely de-energized.



## Connecting to TCH A1N infrared heater

1. Infrared heater and control unit are designed to connect to the AC mains with 220V single-phase voltage (allowable voltage fluctuations from 198V to 242V).
2. To connect the control unit to the electric mains and a heater, unscrew 2 screws behind the unit and remove the top cover.
3. The control unit is connected in compliance with the diagram, specified in Fig. 4, on the case of an infrared heater and terminal block of the control unit.
4. The unit must be connected to the electric mains by the cable with strand cross section not less than 1.5 mm<sup>2</sup> and along with installation in the electric mains of a circuit breaker with rated current not less than 16A.
5. After the unit is connected, switch 2 on the control unit must be switched ON (see Fig. 4), place the top cover of the control unit back and secure the unit on an infrared heater.

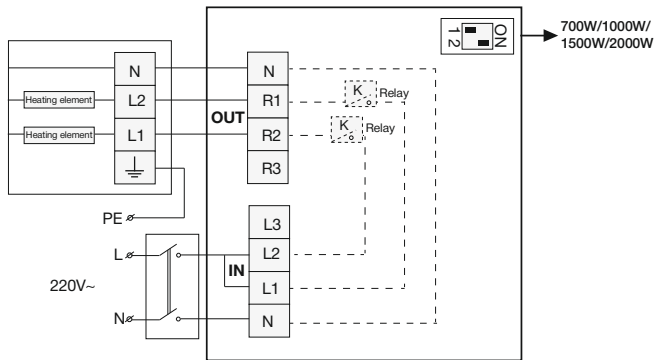

Fig. 4

### Connecting to TCH A2 infrared heater

1. Infrared heater and control unit are designed to connect to the AC mains with 220V single-phase voltage (allowable voltage fluctuations from 198V to 242V).
2. To connect the control unit to the electric mains and a heater, unscrew 2 screws behind the unit and remove the top cover.
3. The control unit is connected in compliance with the diagram, specified in Fig. 5, on the case of an infrared heater and terminal block of the control unit.
4. The unit must be connected to the electric mains by the cable with strand cross section not less than 1.5 mm<sup>2</sup> and along with installation in the electric mains of a circuit breaker with rated current not less than 16A.

5. After the unit is connected, switch 1 on the control unit must be switched ON (see Fig. 5), place the top cover of the control unit back and secure the unit on an infrared heater.

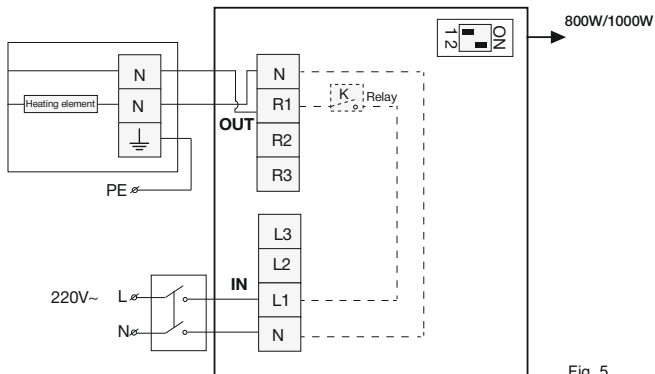





Fig. 5

## 9. OPERATING AN INFRARED HEATER BY THE REMOTE CONTROL UNIT (fig. 2, fig.3)

### 1. Programming

Prior to the first use of an infrared heater by the remote control unit or replacement of batteries in the remote controller, it should be programmed in accordance with the heater model, to do this:

- connect the infrared heater to a power supply unit,
- press ON/OFF button, mode 1 symbol and «  » symbol will start blinking on the remote controller's display, and POWER indicator will flash on the control unit.
- press «  » or «  » button within 10 seconds to select mode 1 (for TCH A2) or mode 2 (for TCH A1N) according to the heater model.
- to finish the selection, press MODE and hold it for 5 seconds, the MODE number symbol stop blinking and the symbol LOCK will display on the LCD. Only finished this process, the setting of HEAT and TIMER could be carried out.



#### NOTE:

If the mode is selected incorrectly, the control unit will make a triple sound signal. In this case the mode must be reselected according to the heater model, to do this press MODE button and hold it for 5 seconds, then repeat the above actions.

## 2. Switching on

Press ON/OFF button, symbols will be shown on the remote controller's display and POWER indicator will flash on the control unit.

## 3. Setting a heating power mode





### 3.1. For TCH A2 infrared heater

#### 3.1.1. Press HEAT button

3.1.2. To confirm the selection, press HEAT button again in 5 seconds after press HEAT button, then a sound signal will be made, heating will be switched on, and heating indicators will flash on the control unit.

### 3.2. For TCH A1N infrared heater



3.2.1. Press HEAT button, at that «  » symbol will flash on the remote controller and start blinking.

3.2.2. Press «  » or «  » button to select the high power mode («  » symbol) or low power mode («  » symbol).

3.2.3. To confirm the selection, press HEAT button again in 5 seconds after press HEAT button, then a sound signal will be made, heating will be switched on, and heating indicators will flash on the control unit.

## 4. Setting timer functions to switch off the heater

4.1. When the heater operates in the heating mode, press «  » button, then [00] value will be shown on the display and start blinking.

4.2. Press «  » or «  » button to set the heater switch off time, with 1 hour increment, 0 to 13 hours. The display will show the countdown of time, remaining till the heater is switched off.

4.3. To confirm the selection, press «  » button in 5 seconds after adjust time, then a sound signal will be made and timer will be activated, and the respective timer indicators will flash on the control unit.

4.4. To deactivate timer, press «  » button and hold it for 5 seconds.

## **5. Switching off**

Press ON/OFF button, and indicators on the remote controller's display and indicators on the control unit will go down.

## **10. DISPOSAL**

The water heater should be disposed upon the end of life in compliance with codes, rules and methods in use at the disposal site. You can obtain detailed information on the remote control unit disposal from a representative of local authorities.

## Уважаемый покупатель!

Благодарим Вас за удачный выбор и приобретение блока дистанционного управления для инфракрасного обогревателя Timberk. Он прослужит вам долго.

Блок дистанционного управления модели TMS 08.CH предназначен для управления инфракрасным обогревателем серии TCH A1N, TCH A2

### 1. ВАЖНАЯ ИНФОРМАЦИЯ

Просим внимательно ознакомиться с руководством по эксплуатации перед использованием и подключением блока дистанционного управления к инфракрасному обогревателю.

В данном руководстве по эксплуатации содержится важная информация, касающаяся вашей безопасности, а также рекомендации по правильному использованию блока и уходу за ним.

Сохраните данное руководство по эксплуатации для дальнейшего использования. Приобретенный вами блок дистанционного управления может несколько отличаться от описанного в руководстве, что не влияет на способы его использования и эксплуатации.

Важные меры предосторожности и инструкции, содержащиеся в данном руководстве, не включают всех возможных режимов и ситуаций, которые могут встречаться. Необходимо понимать, что здравый смысл, осторожность и тщательность являются факторами, которые невозможно «встроить» ни в один продукт.

Эти факторы должен учитывать человек, который заинтересован в надлежащей

эксплуатации устройства. Изготовитель не несет ответственности в случае повреждения блока или его отдельных частей во время транспортировки, в результате неправильной установки, в результате колебаний напряжения, а также в случае, если какая-либо часть прибора была изменена или модифицирована.

## **2. МЕРЫ ПРЕДОСТОРОЖНОСТИ**

При использовании инфракрасного обогревателя и блока дистанционного управления, необходимо соблюдать ряд мер предосторожности. Неправильная эксплуатация в силу игнорирования мер предосторожности может привести к причинению вреда здоровью пользователя и других людей, а также нанесения ущерба их имуществу. Меры предосторожности подробно описаны в руководстве по эксплуатации для инфракрасного обогревателя.

## **3. НАЗНАЧЕНИЕ**

Блок дистанционного управления позволяет включать/выключать инфракрасный обогреватель, выбирать мощность (кроме серии TCH A2) и устанавливать таймер на отключение обогревателя с пульта дистанционного управления (ПДУ).

## **4. ТЕХНИЧЕСКИЕ ХАРАКТЕРИСТИКИ**

Технические характеристики блока дистанционного управления приведены в таблице 1.



Таблица 1.

Наименование	Ед. изм.	Артикул TMS 08.CH
Номинальное напряжение	В	220/380
Частота	Гц	50
Номинальная потребляемая мощность	Вт	0,6
Максимальная мощность нагрузки	Вт	3000
Дальность действия ПДУ	м	5
Класс электрозащиты	-	II
Класс влагозащиты	-	IP20
Габаритные размеры	мм	38x135x90
Вес	кг	0,26

Более подробное описание технических параметров и характеристик смотрите на сайте [www.timberk.com](http://www.timberk.com) или спрашивайте у официальных дилеров TIMBERK

Производитель оставляет за собой право для разных партий поставок без предварительного уведомления изменять комплектующие части изделия (включая заливаемые \ засыпаемые составляющие), не влияя при этом на основные технические параметры изделия или улучшая их, а также не нарушая изменениями принятые на территории страны производства \ транзита \ реализации стандарты качества и нормы законодательства.  
 Это может повлечь за собой изменение веса и габаритов изделия, но не более чем на +/- 5-20% (могут отличаться для разного вида изделий).

## 5. РАЗМЕРНЫЕ ХАРАКТЕРИСТИКИ

Габаритные размеры блока инфракрасного управления в мм приведены на рис. 1



Рис. 1

## 6. ОПИСАНИЕ БЛОКА ДИСТАНЦИОННОГО УПРАВЛЕНИЯ.

Блок дистанционного управления состоит из блока управления и пульта дистанционного управления (ПДУ).

**Блок управления** (рис.2)

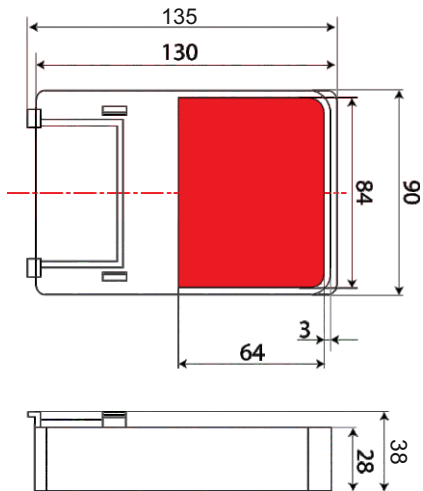

рис.2

1. Индикатор «POWER» -включение/выключение
2. Приёмник ИК-сигнала
3. Индикаторы нагрева
4. Индикаторы таймера

### **Пульт дистанционного управления (ПДУ)**(рис. 3)

Пульт дистанционного управления следует направлять на приемник сигналов, расположенный на блоке управления. Блок управления подтверждает прием управляющей команды звуковым сигналом.

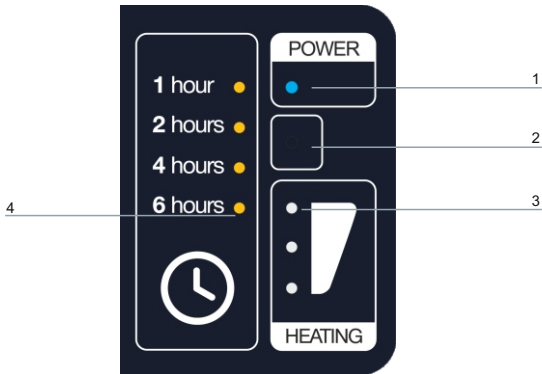

#### **ВНИМАНИЕ!**

1. Не допускайте попадания на ПДУ воды и других жидкостей. Не подвергайте пульт воздействию прямых солнечных лучей и не оставляйте рядом с нагревательными и электрическими приборами.
2. Не допускайте попадания прямых солнечных лучей на приемник инфракрасных сигналов на приборе.

### **Установка элементов питания в ПДУ**

Питание ПДУ осуществляется от двух элементов питания типа ААА (в комплект не входят), которые устанавливаются в специальном отсеке, крышка которого расположена на задней панели пульта. Для установки элементов питания:

1. Снимите крышку отсека элементов питания, сдвинув её вниз по направлению стрелки.
2. Установите элементы питания, соблюдая указанную полярность.
3. Установите крышку в исходное положение.



Рис. 3

### 1. LCD-дисплей

На дисплее отображается значение времени таймера, а также символы работы прибора и функций.

### 2. Кнопка « ▲ »

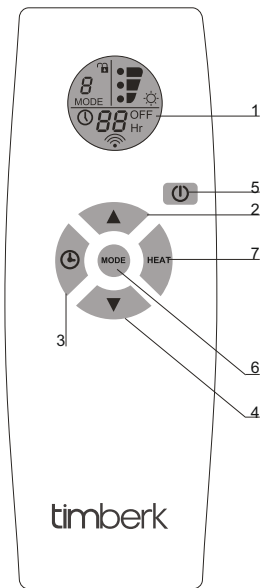
Используется для увеличения выбранного значения.

### 3. Кнопка « ⌚ »

Используется для активации функции таймера.

### 4. Кнопка « ▼ »

Используется для уменьшения выбранного значения.

### 5. Кнопка «ON/OFF»

Используется для включения и отключения инфракрасного обогревателя.

### 6. Кнопка «MODE»

Используется для программирования режимов в соответствии с моделью инфракрасного обогревателя.

### 7. Кнопка «HEAT»

Используется для выбора режимов мощности нагрева (кроме моделей серии TCH A2 - 800 Вт и 1100 Вт)

## 7. КОМПЛЕКТ ПОСТАВКИ

1. Блок управления – 1 шт
2. Пульт дистанционного управления – 1шт
3. Руководство по эксплуатации и гарантийный талон - 1 шт.
4. Упаковка - 1 шт.



### ПРИМЕЧАНИЕ:

Для улучшения качества продукции, конструкция и технические характеристики блока дистанционного управления, а также его комплектация могут быть изменены производителем без предварительного уведомления.

## 8. ПОДКЛЮЧЕНИЕ.

1. Инфракрасный обогреватель и блок управления рассчитаны на подключение к электрической сети переменного тока с однофазным напряжением 220В (допустимые колебания напряжения от 198В до 242В).
2. Перед подключением блока управления к электрической сети, убедитесь, что параметры электросети в месте подключения соответствуют параметрам, указанным на маркировочной табличке с техническими данными блока.



### ВНИМАНИЕ!

Все работы по подключению блока управления к инфракрасному обогревателю производить только при полном снятии напряжения питания.

3. Работы по подключению блока к электрической сети должны производить только квалифицированные специалисты в соответствии с установленными «Правилами устройства электроустановок» и «Правилами техники безопасности при эксплуатации электроустановок работающих при напряжении до 1000В».

4. Подключение к электрической сети следует производить кабелем с сечением жил не менее 1,5 мм<sup>2</sup> и установкой в электрической сети, автоматического выключателя с номинальной силой тока не ниже 16А.

5. Подключение блока управления производится в соответствии со схемой, указанной на рис. 11 (для серии TCH A1N) или рис. 12 (для серии TCH A2), а также маркировкой, указанной на соединительной колодке инфракрасного обогревателя и блока управления.

6. Для подключения блока управления к электрической сети и обогревателю необходимо:  
- открутить 2 винта сзади блока (рис. 4) и снять верхнюю крышку (рис. 5),



Рис. 4



Рис. 5



Рис. 6



Рис. 7



Рис. 8

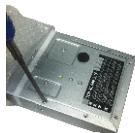

Рис. 9

- открутить крепежные винты с боковой крышки обогревателя (рис.6, рис.7, рис.8),  
- снять боковую крышку с инфракрасного обогревателя (рис.9),



Рис. 10

- присоединить кабель электрической сети к соединительной колодке блока управления (рис.10), надёжно закрутив установочные винты, согласно схеме подключения, указанной на рис. 11 для инфракрасного обогревателя серии TCH A1N и на рис. 12 для инфракрасного обогревателя серии TCH A2,



Рис. 11



Рис. 12

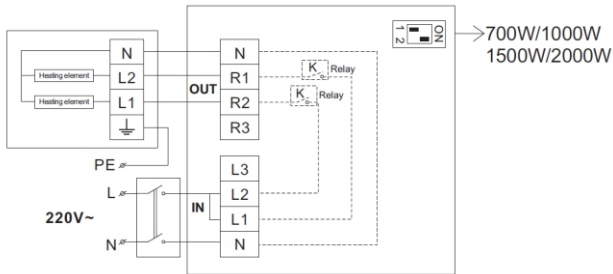

**ПРИМЕЧАНИЕ:**

При подключении блока управления к инфракрасному обогревателю серии TCH A1N необходимо установить перемычку в соединительной колодке блока управления между контактами «L2» и «L1» (см. рис. 11).

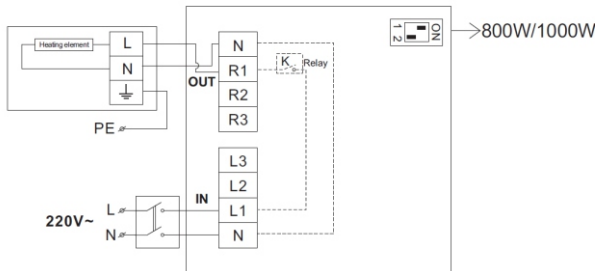

- присоединить к соединительной колодке блока управления электрический кабель, подключаемый к инфракрасному обогревателю (рис. 13), надёжно закрутив установочные винты, согласно схеме подключения, указанной на рис. 11 для инфракрасного обогревателя серии TCH A1N и на рис. 12 для инфракрасного обогревателя серии TCH A2,
- для инфракрасного обогревателя серии TCH A1N перевести переключатель 2 на блоке управления в положение «ON» (см. рис. 11), для инфракрасного обогревателя серии TCH A2 перевести переключатель 1 на блоке управления в положение «ON» (см. рис. 12),
- провести электрический кабель, подключаемый к инфракрасному обогревателю через отверстие в корпусе прибора и специальное резиновое уплотнение, предварительно проделав в нём отверстие (рис. 14),
- подключить электрический кабель блока управления к соединительной колодке инфракрасного обогревателя (рис. 15), надёжно закрутив установочные винты, согласно схеме подключения, указанной на рис. 11 для инфракрасного обогревателя серии TCH A1N и на рис. 12 для инфракрасного обогревателя серии TCH A2,
- установить крышку блока управления и боковую крышку обогревателя, завернув в них крепежные винты
- присоединить блок управления к инфракрасному обогревателю, плавно вставив в специальные пазы на задней стенке (рис. 16, рис. 17, рис. 18) до характерного щелчка.
- подключить инфракрасный обогреватель к электрической сети. Прибор с блоком управления готов к работе.

*Примечание:*

*Рисунки приведены для инфракрасного обогревателя серии TCH A2.*



Рис. 13



Рис. 14



Рис. 15



Рис. 16



Рис. 17







Рис. 18

## 9. ЭКСПЛУАТАЦИЯ ИНФРАКРАСНОГО ОБОГРЕВАТЕЛЯ С ПОМОЩЬЮ ДИСТАНЦИОННОГО БЛОКА УПРАВЛЕНИЯ (рис. 2, рис. 3)

### 1. Программирование.

Перед первой эксплуатацией инфракрасного обогревателя с помощью блока дистанционного управления или замене элементов питания в ПДУ его следует запрограммировать в соответствии с моделью обогревателя, для этого:

- подключите инфракрасный обогреватель к источнику питания,
- нажмите кнопку «ON/OFF» на дисплее ПДУ начнут мигать символ режима «1» и символ «», а на блоке управления загорится индикатор «POWER».
- в течение 10 секунд нажмите кнопку «» или «», чтобы выбрать режим «1» (для серии TCH A2) или режим «2» (для серии TCH A1N) в соответствии с моделью обогревателя.
- чтобы закончить выбор режима нажмите кнопку «MODE» и удерживайте в течение 5 секунд. Символы индикаторов режимов перестанут мигать и на LCD дисплее появиться символ «».



### ПРИМЕЧАНИЕ:

Если режим выбран не правильно блок управления издаёт тройной звуковой сигнал. В этом случае необходимо переустановить режим, в соответствии с моделью обогревателя, для этого нажмите кнопку «MODE» и удерживайте её в течение 5 секунд, после чего повторите вышеописанные действия.

### 2. Включение.

Нажмите кнопку «ON/OFF», при этом отобразятся символы на дисплее ПДУ и загорится индикатор «POWER» на блоке управления.

### 3. Установка режима мощности нагрева.





#### 3.1. Для инфракрасного обогревателя серии ТСН А2

3.1.1. Нажмите кнопку «HEAT»

3.1.2. Для подтверждения выбора нажмите кнопку «HEAT» и удерживайте её в течение 5 секунд, после чего раздастся звуковой сигнал, включится нагрев, а на блоке управления загорятся индикаторы нагрева.

#### 3.2. Для инфракрасного обогревателя серии ТСН А1N



3.2.1. Нажмите кнопку «HEAT», при этом на ПДУ загорится, и будет мигать символ «»

3.2.2. Нажмите кнопку «» или «», чтобы выбрать режим высокой мощности (символ «») или режим низкой мощности (символ «»)

3.2.3. Для подтверждения выбора нажмите кнопку «HEAT» и удерживайте её в течение 5 секунд, после чего раздастся звуковой сигнал, включится нагрев, а на блоке управления загорятся соответствующие индикаторы нагрева.

#### 4. Установка функции таймера на отключение обогревателя

4.1. Во время работы обогревателя в режиме нагрева, нажмите кнопку «», после чего на дисплее отобразится и будет мигать значение [00].

4.2. Нажмите кнопку «» или «» для установки времени отключения обогревателя, с шагом 1 час, от 0 до 13 часов. На дисплее будет показан обратный отсчет времени, оставшегося до момента отключения обогревателя.

4.3. Для подтверждения выбора нажмите кнопку «» и удерживайте её в течение 5 секунд, после чего раздастся звуковой сигнал, функция таймера будет активирована, а на блоке управления будут гореть соответствующие индикаторы таймера.

4.4. Чтобы отключить функцию таймера нажмите кнопку «» и удерживайте её в течение 5 секунд.

## **5. Выключение.**

Нажмите кнопку «ON/OFF», при этом индикаторы на дисплее ПДУ и индикаторы на блоке управления погаснут.

## **10. УТИЛИЗАЦИЯ**

По окончании срока службы блок дистанционного управления следует утилизировать в соответствии с нормами, правилами и способами, действующими в месте утилизации. Подробную информацию по блоку дистанционного управления Вы можете получить у представителя местного органа власти.

## 11. ИНФОРМАЦИЯ О СЕРТИФИКАЦИИ

### **Изделие соответствует директиве ЕЕС 89/336, касающейся электромагнитного оборудования**

Гарантируется безотказная работа изделия в соответствии со сроками, указанными в гарантийном талоне. Обязательно ознакомьтесь с условиями гарантии и требуйте от продавца правильного и четкого заполнения гарантийного талона.

Timberk снимает с себя любую ответственность за возможный вред, прямо или косвенно нанесенный продукцией Timberk людям, домашним животным, имуществу в случае, если это произошло в результате несоблюдения правил и условий эксплуатации, установки изделия, умышленных или неосторожных действий потребителя или третьих лиц.

**Товар сертифицирован на территории России органом по сертификации:** per. № РОСС RU.0001.11AB71

ПРОДУКЦИИ ООО «ОПТИМАТЕСТ».

Фактический адрес: 123308, г. Москва, ул. Мневники, д. 3, корп. 1, оф. 323; Юридический адрес: 115162, г. Москва, Павла Андреева ул., дом №28, корпус 4, тел. +7 495 6044266, факс +7 495 6044266

Орган по сертификации может обновляться ежегодно. При отсутствии копии нового сертификата в коробке, спрашивайте копию у продавца

### **Товар соответствует требованиям нормативных документов:**

ГОСТ Р 52161.2.30-2007

ГОСТ Р 51318.14.1-2006 р.4

ГОСТ Р 51318.14.2-2006 р.5,7

ГОСТ Р 51317.3.3-2008

ГОСТ Р 51317.3.2-2006 р.6,7

**№ сертификата:** TCRU C-IL.AB71.B.00079

Сертификат обновляется ежегодно. При отсутствии копии нового сертификата в коробке, спрашивайте копию у продавца

**Срок действия:** с 05.07.2012 по 04.07.2015

**Изготовитель:\***

«Тимберк Хоум Хиатинг Эпплаенсис Компани» Хамасгер стрит, 10, Эйлат, Израиль  
88000

Телефон/факс +972-8-637-88-311

**Импортер\*:**

ООО «Гольфстрим»

Адрес: г. Москва, ул. Кожевническая, дом 1, стр.1, офис 606

телефон/факс (499) 638-26-77

**По вопросам сервисной поддержки и качества приобретенного товара  
просьба обращаться по телефону:**

+ 7 (495) 6275285

---

*\* Данные могут быть изменены в связи со сменой производителя, продавца, производственного филиала и/или импортера в РФ и/или страны ЕТС. Актуальную информацию Вы можете получить из содержания действующего на момент продажи сертификата соответствия, а также из данных этикетки, которой маркируется упаковка изделия до даты последующей продажи дистрибьютором на территории РФ или стран ЕТС*

## 12. ГАРАНТИЙНЫЕ ОБЯЗАТЕЛЬСТВА.

Дорогой покупатель!

Timberk, в лице головного производства и его Российского представительства выражает Вам огромную признательность за Ваш выбор. Мы сделали все возможное, чтобы данное изделие удовлетворяло вашим запросам, приносило радость и уют в ваш дом, а качество соответствовало лучшим мировым образцам.

Timberk устанавливает официальный срок службы на изделие 24 месяца, при условии соблюдения правил эксплуатации. Учитывая высокое качество, надежность и степень безопасности продукции Timberk, фактический срок эксплуатации может значительно превышать официальный.

Во избежании недоразумений убедительно просим Вас внимательно изучить Руководство по эксплуатации изделия и условия гарантийных обязательств, проверить правильность заполнения гарантийного талона. Гарантийный талон действителен только при наличии четко и правильно указанных: модели, даты покупки, четких печатей фирмы продавца, подписи покупателя. Модель должна соответствовать указанной в гарантийном талоне.

При нарушении этих условий, а также в случае, когда данные, указанные в гарантийном талоне изменены или стерты, талон признается недействительным.

Данным гарантийным талоном Timberk подтверждает принятие на себя обязательств по удовлетворению законных требований потребителей в случае обнаружения недостатков изделия. Однако Timberk оставляет за собой право отказать в гарантийном сервисном обслуживании изделия в случае несоблюдения изложенных ниже условий. Настоящие гарантийные обязательства выдаются изготовителем (Timberk) в дополнение к конституционным, гражданским и иным правам потребителей и ни в коей мере их не ограничивают.

### **Условия гарантийных обязательств.**

Гарантийный талон Timberk дает право на устранение доказанных заводских дефектов приобретенного изделия в течение гарантийного срока, покрывая полную стоимость запасных частей и работ по ремонту изделия.

Гарантийные обязательства распространяются на производственные дефекты, возникшие по вине изготовителя. Транспортные расходы и услуги по демонтажу и установке изделия оплачиваются непосредственно потребителем.

Гарантийный срок исчисляется со дня продажи изделия, который указан в гарантийном талоне и чеке покупки. При отсутствии в гарантийном талоне и/или чеке даты продажи гарантийный срок исчисляется с момента изготовления изделия.



Просим Вас хранить Гарантийный талон и чек на покупку в течение всего гарантийного срока. При покупке изделия требуйте проверку его комплектности и отсутствия механических повреждений, а также полного, правильного и четкого заполнения данного гарантийного талона в Вашем присутствии. Претензии по некомплектности выявленным механическим повреждениям после продажи не принимаются. Для гарантийного ремонта предъявляете Гарантийный талон вместе с чеком покупки с указанной датой покупки.





Гарантийные обязательства Timberk, предоставляемые сервисными центрами изготовителя, распространяются только на изделия, предназначенные Timberk для поставок и реализации на территории России, приобретенные на этой же территории и прошедшие сертификацию на соответствие ГОСТам и стандартам страны, где предоставляется гарантийное обслуживание. Изготовитель несет гарантийные обязательства в течение 24 месяца с даты первоначальной покупки (при отсутствии нарушений настоящих Условий)

*Заполнить при продаже в присутствии покупателя*

Изделие : **Блок дистанционного управления**

Модель : .....

Серийный номер : .....

**Дата продажи** : " ..... " ..... 20 ..... года

"Проверил и продал" : ..... (подпись продавца)

Адрес продавца : .....

Телефон продавца

**печать  
продавца**

"Исправное изделие в полном комплекте с руководством по эксплуатации получл. С условиями гарантии ознакомлен и согласен"

Подпись покупателя

.....

для сервисных центров

**3** ОТРЫВНОЙ ТАЛОН

с/н .....

модель .....

дата продажи

..... 20 .....

**2** ОТРЫВНОЙ ТАЛОН

с/н .....

модель .....

дата продажи

..... 20 .....

**1** ОТРЫВНОЙ ТАЛОН

с/н .....

модель .....

дата продажи

..... 20 .....



## Досрочное прекращение гарантийного обслуживания

Все условия гарантии регулируются Законодательством страны предоставления и Законом о защите прав потребителей, в частности, отказ в бесплатном гарантийном обслуживании может быть вызван:

- Нарушением при оформлении гарантийного талона при продаже изделия,
- Отсутствии товарного или кассового чека о продаже изделия,
- Наличии следов механических повреждений, возникших после передачи изделия потребителю,
- Наличиим повреждений, вызванных несоответствием стандартам параметров питающих сетей и других подобных внешних факторов, а также вызванных использованием нестандартных или некачественных принадлежностей, запасных частей, элементов и т.д.,
- Нарушением инструкции/руководства по эксплуатации данного изделия,
- Наличиим следов несанкционированного вскрытия и/или ремонта изделия (за исключением случаев, предусмотренных руководством по эксплуатации).

Гарантийные обязательства не распространяются на перечисленные ниже причины/случаи, изделия, если их замена не связана с разборкой самого изделия:

- на электрические кабели питания, штатные вилки;
- монтажные приспособления, инструмент и документацию, прилагаемую к изделию.

Изготовитель не несет гарантийных обязательств за изделие в следующих случаях:

- если изделие, предназначенное для личных (бытовых, семейных) нужд, использовалось для осуществления предпринимательской деятельности, а также в иных целях, не соответствующих его прямому назначению;
- если на изделии отсутствует маркировочная табличка изготовителя;
- если на изделии имеются следы несанкционированного вскрытия и попыток некавалитфильрованного ремонта;
- если дефект вызван изменением конструкции или электрической схемы изделия, не предусмотренными изготовителем;
- если обнаружены повреждения, вызванные попаданием внутрь изделия посторонних предметов, веществ, жидкостей, насекомых; большого количества пыли
- если дефект вызван действием непреодолимых сил, несчастными случаями, умышленными или неосторожными действиями потребителя или третьих лиц.

### для сервисных центров

# 1

**ОТРЫВНОЙ  
ТАЛОН**

*дата ремонта*

..... 20 .....

*Код дефекта* .....

*Мастер* .....

*Подпись* .....

# 2

**ОТРЫВНОЙ  
ТАЛОН**

*дата ремонта*

..... 20 .....

*Код дефекта* .....

*Мастер* .....

*Подпись* .....

# 3

**ОТРЫВНОЙ  
ТАЛОН**

*дата ремонта*

..... 20 .....

*Код дефекта* .....

*Мастер* .....

*Подпись* .....

# timberk

timberk

[www.timberk.com](http://www.timberk.com)



AB71