

WWW.BLB.PT



ЧУГУН



Настоящая классика навека



Еще никогда чугунные ванны не были такими стильными



КОМПАНИЯ BLB — ПРИЗНАННЫЙ В МЕТАЛЛУРГИЧЕСКОЙ ОТРАСЛИ ПРОИЗВОДИТЕЛЬ, СПЕЦИАЛИЗИРУЮЩИЙСЯ НА ИЗГОТОВЛЕНИИ ЧУГУННЫХ ВАНН С ПОКРЫТИЕМ ИЗ ТИТАНОВОЙ СТЕКЛОВИДНОЙ ЭМАЛИ.



ГОД ОСНОВАНИЯ:
1966

ГЛАВНЫЙ ОФИС И ТОРГОВЫЙ ЗАЛ:
АГИДА, ПОРТУГАЛИЯ

ПРОИЗВОДИТЕЛЬНОСТЬ:
200.000 ШТ./ГОД . ШТ./ГОД

МИССИЯ И ЦЕННОСТИ КОМПАНИИ

Миссией компании "BLB" является разработка продукции и сбалансированной технологии производства, что позволит удовлетворить нужды новых поколений работников, заказчиков, поставщиков, акционеров и общества, в котором компания работает с 1966 года, что в свою очередь обеспечит компании постоянный рост и укрепление позиций

ТЕХНИЧЕСКОЕ ПРЕВОСХОДСТВО

Компания "BLB" осознает, что в условиях глобальной экономики и промышленности, подверженной резким переменам, важную роль в обеспечении будущего компании играет научно-исследовательская деятельность. Именно она обеспечивает эффективность производственных процессов, в результате которых появляется технически более совершенная продукция, имеющая естественное преимущество на рынке. Сырье, используемое в производстве продукции компании "BLB", предоставляется высококвалифицированными поставщиками, способными удовлетворить необходимые требования к качеству. Для такой прогрессивной компании, как "BLB", растущие требования к охране окружающей среды не являются проблемой, ведь продукция компании на 100% пригодна для вторичной переработки! Компания является обладателем сертификата качества ISO 9001 и сертификата системы экологического менеджмента ISO 14001. Однако, ее фокус направлен не на получение наград, а на удовлетворение нужд клиентов и конечных потребителей, что само по себе является наградой.

Первая сертификация компании "BLB" согласно стандартам качества ISO была проведена в 1998 году, и на данный момент компания сертифицирована по стандарту ISO 9001:2008.

Единая система управления качеством компании "BLB" всегда поддерживается на должном уровне и постоянно модернизируется, стремясь обеспечить производство и поставку высококачественной продукции, удовлетворение потребностей клиента на высшем уровне и внедрение принципов непрерывного совершенствования.

ПРИНЦИПЫ КАЧЕСТВА ЯВЛЯЮТСЯ ЧАСТЬЮ ПОЛИТИКИ КОМПАНИИ "BLB". ЭТО СПОСОБСТВУЕТ ДОСТИЖЕНИЮ ЭФФЕКТИВНЫХ ПРОЦЕССОВ ОРГАНИЗАЦИИ, ОБЕСПЕЧЕНИЮ ВЫСОКОКВАЛИФИЦИРОВАННОГО ТЕХНИЧЕСКОГО ПЕРСОНАЛА, А ТАКЖЕ ПОЗВОЛЯЕТ ТЩАТЕЛЬНО КОНТРОЛИРОВАТЬ КАЧЕСТВО НА ЭТАПЕ ЗАКУПКИ МАТЕРИАЛОВ, ПРОИЗВОДСТВА И ПОЛУЧЕНИЯ ГОТОВОГО ТОВАРА.

Продукция компании "BLB" соответствует всем техническим требованиям, установленным широким спектром рынков, на которых она продается. При этом продукция для специализированных рынков имеет соответствующую аккредитацию (N Mark и NF Mark).

Кроме того, вся продукция BLB соответствует требованиям маркировки CE, установленным соответствующими стандартами EN для продукции из чугуна с покрытием из стекловидной титановой эмали.

В 2004 году система экологического менеджмента компании "BLB" была сертифицирована согласно стандарту ISO 14001. Принципы сокращения уровня загрязнения и минимизации воздействия на окружающую среду закреплены в политике компании.

При изготовлении продукции используются самые лучшие из доступных технологий, позволяющие минимизировать газовые и жидкие выбросы и объем образующихся отходов. Еще один шаг в сторону защиты окружающей среды – постановка масштабных задач по сокращению потребления энергетических и материальных ресурсов.

Еще на этапе разработки изделия учитывается необходимость сокращения воздействия на окружающую среду. При этом учитывается оптимизация потребления ресурсов (упаковочных материалов, сырья и, к примеру, потребления воды конечным потребителем) и сокращение объема образующихся отходов от упаковочных материалов при производстве.



ВЫСОКОЕ КАЧЕСТВО МАТЕРИАЛОВ

ПОДТВЕРЖДАЕМОЕ ИХ ПРОЧНОСТЬЮ

С НИЗКИМ УРОВНЕМ ВОЗДЕЙСТВИЯ НА ОКРУЖАЮЩУЮ СРЕДУ, ЯВЛЯЕТСЯ ЗАЛОГОМ ВЫСОКОГО УРОВНЯ ГИГИЕНЫ ЛЮДЕЙ ПО ВСЕМУ МИРУ

Все наши чугунные ванны покрыты титановой эмалью — высококлассного материала, отличающегося максимальной устойчивостью к истиранию, царапинам и механическому воздействию и не оказывающего негативного воздействия на окружающую среду.

ВВИДУ КОНТРОЛЯ КАЧЕСТВА МЫ ВСЕГДА РАБОТАЕМ НАПРЯМУЮ С ВЕДУЩИМИ МИРОВЫМИ ПОСТАВЩИКАМИ ЭМАЛИ И СТАЛИ, ЧТО ПОЗВОЛЯЕТ НАМ ПОЛЬЗОВАТЬСЯ УСЛУГАМИ СПЕЦИАЛЬНО СФОРМИРОВАННОЙ ГРУППЫ ИНЖЕНЕРОВ, ХИМИКОВ, ДИЗАЙНЕРОВ, ТЕХНОЛОГОВ И ОПЕРАТОРОВ ПРОИЗВОДСТВА, ПОСТОЯННО РАБОТАЮЩИХ В ТЕСНОМ СОТРУДНИЧЕСТВЕ С ЦЕЛЬЮ СОЗДАНИЯ ФОРМУЛ СПЕЦИАЛЬНЫХ ЭМАЛЕЙ И СТАЛИ, ЧТОБЫ ПРЕДОСТАВИТЬ НАШИМ КЛИЕНТАМ НАИЛУЧШИЕ В МИРЕ РЕШЕНИЯ.



ХИМИКАТЫ И КРАСИТЕЛИ

<i>СЕРНАЯ КИСЛОТА</i>	<i>УКСУСНАЯ КИСЛОТА</i>	<i>КРАСИТЕЛЬ ЭТАНОЛ МЕТИЛЕНОВЫЙ ГОЛУБОЙ</i>	<i>ГИПОХЛОРИД НАТРИЯ</i>	<i>ГИДРОКСИД НАТРИЯ</i>	<i>КИПЯЩАЯ ВОДА</i>	<i>КИПЯЩАЯ ЛИМОННАЯ КИСЛОТА</i>	<i>ХОЛОДНАЯ ЛИМОННАЯ КИСЛОТА</i>
ISO 28706-1	EN 14516	EN 14516	EN 14516	EN 14516	EN 14516	ISO 28706-2	ISO 28706-1

<i>ИЗМЕНЕНИЕ ТЕМПЕРАТУРЫ</i>	<i>ИЗНОС И ЦАРАПИНЫ</i>	<i>ТОЧНОСТЬ РАЗМЕРОВ</i>	<i>ГРИБОК И БАКТЕРИИ</i>	<i>ПРОЧНОСТЬ ДНА</i>
EN 14516 Максимальная эффективность	EN 14688	EN 14516 / EN 232	Максимальная эффективность	EN 14516



СОЦИАЛЬНО-ЭКОЛОГИЧЕСКАЯ ОТВЕТСТВЕННОСТЬ КОМПАНИИ

Основная цель зеленого / экологического строительства — использование безвредных для окружающей среды и ресурсоэффективных процессов на всех этапах жизненного цикла здания с целью снижения общего влияния на здоровье человека и окружающую среду. Разработка, техническое обслуживание и демонтаж играют ключевую роль в этих процессах, и в рамках этой концепции использование изделий из стали, покрытой стекловидной эмалью, способствует значительному снижению количества отходов и уровня загрязнения, замедляет ухудшение экологической обстановки и истощение ресурсов. Сокращается потребление, поскольку чугунные ванны, покрытые стекловидной эмалью, могут быть полностью переработаны, что гарантирует устойчивое и социально ориентированное развитие.



ЧУГУННЫЕ ВАННЫ



USA
Стр. 09

ARTIC
Стр. 11

AUSTRÁLIA
Стр. 13

AMÉRICA
Стр. 15



ХРОМИРОВАННЫЕ
РУЧКИ



ANTISLIP



МЕТАЛЛИЧЕСКИЕ
НОЖКИ



ОТВЕРСТИЯ
ПОД СМЕСИТЕЛИ



СЛИВНОЙ
КЛАПАН



AMÉRICA WITH APRON

Стр. 17



ASIA

Стр. 19



ÁFRICA

Стр. 21







ÁFRICA WITH SEAT

Стр. 23



АКСЕССУАРЫ

Стр. 25

	AMÉRICA WITH APRON	ASIA	ÁFRICA	ÁFRICA WITH SEAT	АКСЕССУАРЫ
 ХРОМИРОВАННЫЕ РУЧКИ	●	●	●	○	○
 ANTISLIP	●	●	●	○	○
 МЕТАЛЛИЧЕСКИЕ НОЖКИ	●	●	●	●	○
 ОТВЕРСТИЯ ПОД СМЕСИТЕЛИ	●	●	●	○	○
 СЛИВНОЙ КЛАПАН	●	●	●	●	○

USA

Отдельностоящая чугунная ванна с двумя приподнятыми спинками. Эта эксклюзивная ванна стоит на четырёх элегантных ножках, которые не только выполняют функцию опоры, но и выступают в качестве декоративных элементов. Стильная ванна будет идеально смотреться как в современном, так и в классическом интерьере. Внешняя поверхность может быть выполнена в одном из четырех доступных цветов (серый, белый, бордо и насыщенный синий).



В КОМПЛЕКТЕ:

- противоскользящее покрытие
- заземляющая шина для уравнивания потенциалов

МОНТАЖНЫЕ ЭЛЕМЕНТЫ

- Доступные варианты ножек для ванны:
 - "Classic" (Классика)
 - "Eagles" (Орлы)
 - "Lions" (Львы)
- Специальный донный клапан из хромированной латуни
- Напольный смеситель для ванны/душа

ДОСТУПНЫЕ ЦВЕТА

- Внутренняя поверхность: белый
- Внешняя поверхность: белый, серый, бордо, насыщенный синий

ПРИМЕЧАНИЯ

- 30 лет гарантии
- на 100% пригодна для вторичной переработки

Повышенная износостойкость:

Устойчивость к механическому воздействию, царапинам, истиранию, не выцветает и обладает светостойкостью. Подтверждена устойчивость к химическим агентам и красящим веществам в соответствии со стандартами ISO 28706-1, ISO 28706-2 и EN 14516.

СТАНДАРТЫ

Маркировка CE в соответствии с EN 14516-CL1+CL2



EAGLES
Код: APMUSAEGO



CLASSIC
Код: APMUSACLO



LIONS
Код: APMUSALIO



ref. *Vol.
B85U 152
* 70 litres displacement on average.

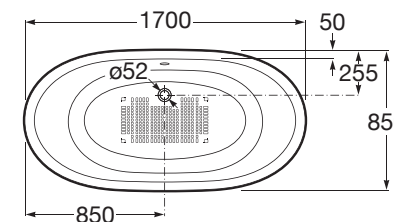
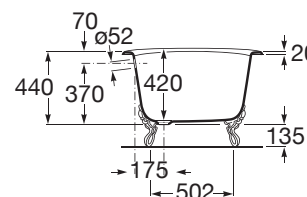
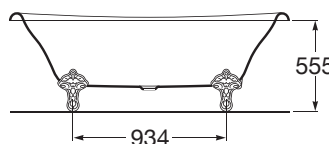

USA



ARTIC

Роскошная двусторонняя ванна с элегантным симметричным корпусом, который будет прекрасно смотреться в любом интерьере. Встроенные подлокотники и спинки повторяют форму тела и дарят исключительный комфорт во время купания. В этой шикарной модели предусмотрена полноразмерная полка, на которой можно хранить принадлежности для купания или использовать ее для установки смесителей и фитингов.



В КОМПЛЕКТЕ:

- Противоскользящее покрытие
- Заземляющая шина

АКСЕССУАРЫ:

- Хромированные ручки, модель Artic
- Отверстия для смесителей

МОНТАЖНЫЕ ЭЛЕМЕНТЫ

- Металлические ножки
- Сливной клапан
- Смесители

РАЗМЕРЫ:

- 1700 x 850 mm

ДОСТУПНЫЕ ЦВЕТА

- Белый

ПРИМЕЧАНИЕ

- 30 лет гарантии
- на 100% пригодны для вторичной переработки

Повышенная износостойкость:

Поверхность ванны устойчива к механическому воздействию, царапинам,



стиранию, не выцветает и обладает светостойкостью. Подтверждена устойчивость к химическим агентам и красящим веществам в соответствии со стандартами ISO 28706-1, ISO 28706-2 и EN 14516.

СТАНДАРТЫ

Маркировка CE в соответствии с EN 14516-CL1+CL2



ref. *Vol.
F79R 155
**70 litres displacement on average.*

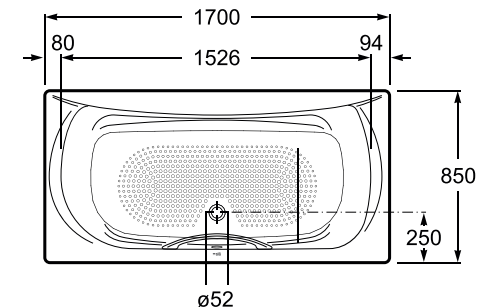
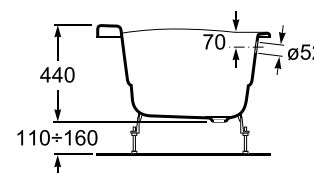
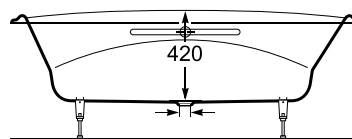

ARTIC



AUSTRALIA

Большая вместимость и плавные линии, сглаживающие крупные габариты ванны, позволяют вам насладиться купанием на совершенно новом уровне.



В КОМПЛЕКТЕ:

- Противоскользящее покрытие
- Заземляющая шина для уравнивающего соединения.

АКСЕССУАРЫ:

- Хромированные ручки, модель "Fresh", "Pure"
- Отверстия для смесителей

МОНТАЖНЫЕ ЭЛЕМЕНТЫ

- Металлические ножки
- Сливной клапан
- Смесители

РАЗМЕРЫ:

- 1700 x 850 mm

ДОСТУПНЫЕ ЦВЕТА

- Белый

ПРИМЕЧАНИЕ

- 30 лет гарантии
- на 100% пригодны для вторичной переработки



Повышенная износостойкость:

Поверхность ванны устойчива к механическому воздействию, царапинам, истиранию, не выцветает и обладает светостойкостью. Подтверждена устойчивость к химическим агентам и красящим веществам в соответствии со стандартами ISO 28706-1, ISO 28706-2 и EN 14516.

СТАНДАРТЫ

Маркировка CE в соответствии с EN 14516-CL1+CL2



ref.	*Vol.
F79T	140

*70 litres displacement on average.

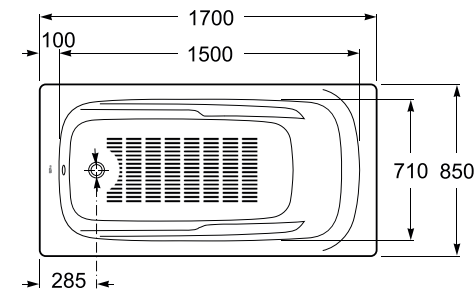
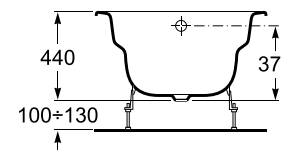
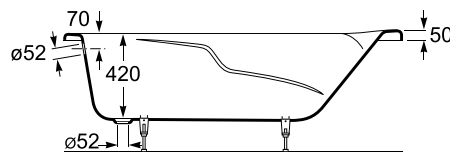



AMERICA

Благодаря сочетанию изогнутых линий и продуманному дизайну эта ванна добавляет элегантности в интерьер. Подголовник и небольшой уклон в области спины повышают комфорт во время купания.

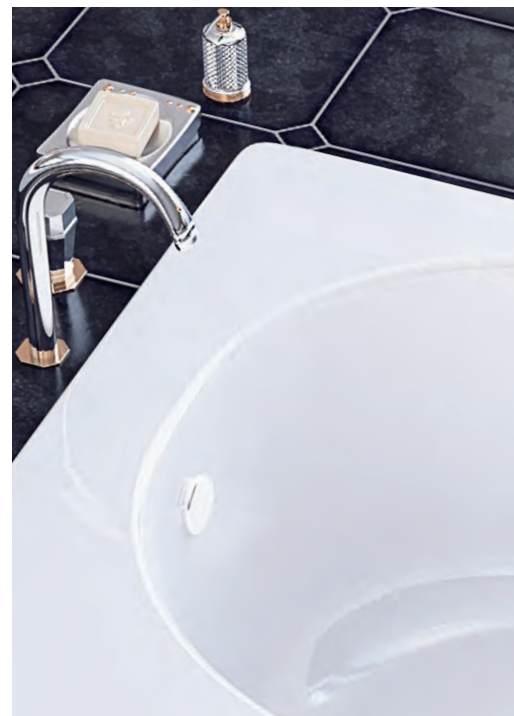

АКСЕССУАРЫ:

- Хромированные ручки, модель America
- Отверстия для смесителей

МОНТАЖНЫЕ ЭЛЕМЕНТЫ

- Металлические ножки
- Сливной клапан
- Смесители

РАЗМЕРЫ:

- 1700 x 800 mm
- 1600 x 800 mm
- 1500 x 800 mm
- 1400 x 750 mm

ДОСТУПНЫЕ ЦВЕТА

- Белый

ПРИМЕЧАНИЕ

- 30 лет гарантии
- на 100% пригодны для вторичной переработки

Повышенная износостойкость:

Поверхность ванны устойчива к механическому воздействию, царапинам, истиранию, не выцветает и обладает светостойкостью. Подтверждена устойчивость к химическим агентам и красящим веществам в соответствии со стандартами ISO 28706-1, ISO 28706-2 и EN 14516.

СТАНДАРТЫ

Маркировка CE в соответствии с EN 14516-CL1+CL2

В КОМПЛЕКТЕ:

- Противоскользящее покрытие
- Заземляющая шина для уравнительного соединения.

ref.	A	B	C	D	*Vol
F78M	1700	800	1490	680	120
F68M	1600	800	1390	680	107
F58M	1500	800	1290	680	100
F45M	1400	750	1190	630	75

*70 litres displacement on average.

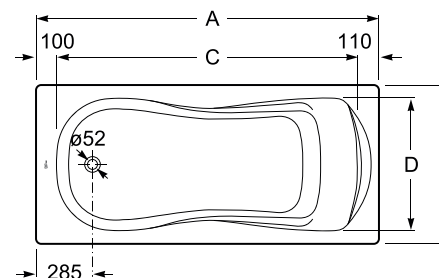
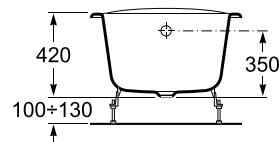
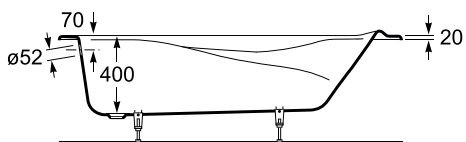



AMERICA WITH APRON

Чугунная ванна с фартуком для установки в нишу.



В КОМПЛЕКТЕ:

- Противоскользящее покрытие
- Заземляющая шина для уравнительного соединения.

АКСЕССУАРЫ:

- Хромированные ручки (модель Fresh или Pure), отверстия для смесителей

МОНТАЖНЫЕ ЭЛЕМЕНТЫ

- Металлические ножки
- Сливной клапан
- Смесители

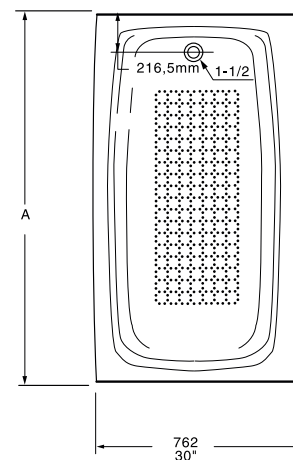
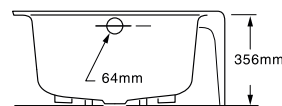

РАЗМЕРЫ:

- 1524 x 760 mm (60" x 30")
- 1372 x 800 mm (54" x 30")

ДОСТУПНЫЕ ЦВЕТА

- Белый

ПРИМЕЧАНИЕ

- 30 лет гарантии
- на 100% пригодны для вторичной переработки

Повышенная износостойкость:

Поверхность ванны устойчива к механическому воздействию, царапинам, истиранию, не выцветает и обладает светостойкостью. Подтверждена устойчивость к химическим агентам и красящим веществам в соответствии со стандартами ISO 28706-1, ISO 28706-2 и EN 14516.

СТАНДАРТЫ

Маркировка CE в соответствии с EN 14516-CL1+CL2

ref.	A	*Vol
F5DM	1524 x 760 mm (60" x 30")	65
F3DM	1372 x 800 mm (54" x 30")	60
F5EM	1524 x 760 mm (60" x 30")	65
F3EM	1372 x 800 mm (54" x 30")	60

*70 litres displacement on average.



ASIA

Благородные утонченные линии — отличительная черта коллекции Asia. Идеальное решение для создания изысканного классического интерьера.

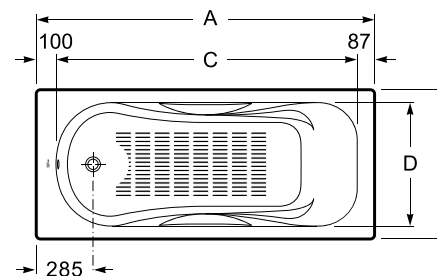
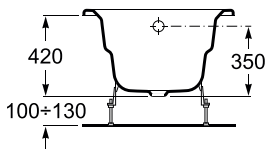
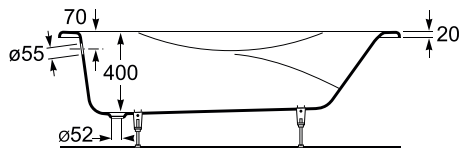

В КОМПЛЕКТЕ:

- Противоскользящее покрытие
- Заземляющая шина для уравнительного соединения.

АКСЕССУАРЫ:

- Хромированные ручки (модель Fresh или Pure)
- Отверстия для смесителей

МОНТАЖНЫЕ ЭЛЕМЕНТЫ

- Металлические ножки
- Сливной клапан
- Смесители

РАЗМЕРЫ:

- 1700 x 750 mm
- 1600 x 750 mm
- 1500 x 750 mm
- 1700 x 700 mm
- 1600 x 700 mm

ДОСТУПНЫЕ ЦВЕТА

- Белый



ПРИМЕЧАНИЕ

- 30 лет гарантии
- на 100% пригодны для вторичной переработки

Повышенная износостойкость:

Поверхность ванны устойчива к механическому воздействию, царапинам, истиранию, не выцветает и обладает светостойкостью. Подтверждена устойчивость к химическим агентам и красящим веществам в соответствии со стандартами ISO 28706-1, ISO 28706-2 и EN 14516.

СТАНДАРТЫ

Маркировка CE в соответствии с EN 14516-CL1+CL2

ref.	A	B	C	D	Vol.
F75A	1700	750	1513	630	≈115*
F65A	1600	750	1413	630	≈100*
F55A	1500	750	1313	630	≈95*
F70A	1700	700	1513	580	≈110*
F60A	1600	700	1413	580	≈95*

*70 litres displacement on average.



AFRICA

Эта модель — образец функциональности. Четкие линии идеально вписываются в любой стиль, а широкий выбор размеров поможет подобрать решение для любого помещения.

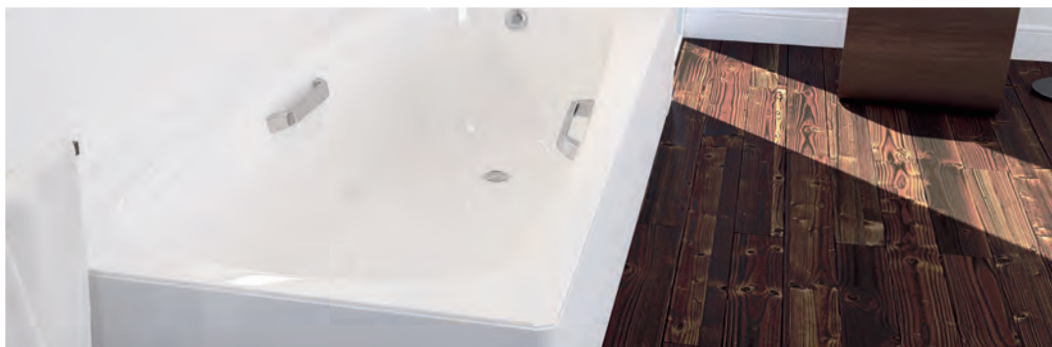

В КОМПЛЕКТЕ:

- Противоскользящее покрытие
- Заземляющая шина для уравнивающего соединения.

АКСЕССУАРЫ:

- Хромированные ручки (модель Fresh или Pure)
- Отверстия для смесителей

МОНТАЖНЫЕ ЭЛЕМЕНТЫ

- Металлические ножки
- Сливной клапан
- Смесители

РАЗМЕРЫ:

- 1700 x 700 mm
- 1600 x 700 mm
- 1500 x 700 mm
- 1400 x 700 mm
- 1200 x 700 mm
- 1000 x 700 mm

ДОСТУПНЫЕ ЦВЕТА

- Белый

ПРИМЕЧАНИЕ

- 30 лет гарантии
- на 100% пригодны для вторичной переработки

Повышенная износостойкость:

Поверхность ванны устойчива к механическому воздействию, царапинам, истиранию, не выцветает и обладает светостойкостью. Подтверждена устойчивость к химическим агентам и красящим веществам в соответствии со стандартами ISO 28706-1, ISO 28706-2 и EN 14516.

СТАНДАРТЫ

Маркировка CE в соответствии с EN 14516-CL1+CL2

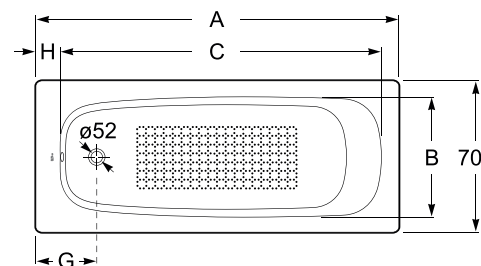
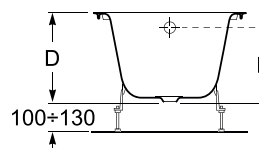
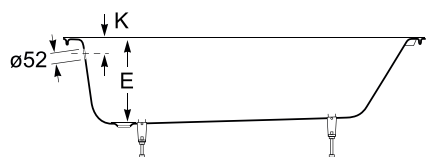

ref.	A	B	C	D	E	F	G	H	K	Vol.
F70F	1700	1530	570	420	400	350	285	100	70	≈115*
F60F	1600	1430	570	420	400	350	285	100	70	≈100*
F50F	1500	1330	570	420	400	350	285	100	70	≈95*
F40F	1400	1230	560	420	400	350	285	100	70	≈75*
F20F	1200	1050	550	390	370	330	260	75	60	≈50*
F00F	1000	850	550	390	370	330	260	75	60	≈30*

*70 litres displacement on average.



AFRICA WITH SEAT

Эта небольшая ванна создана специально для детей с учетом требований к комфорту и безопасности — идеальное решение для маленьких членов вашей семьи.



В КОМПЛЕКТЕ:

- Заземляющая шина для уравнивающего соединения.

МОНТАЖНЫЕ ЭЛЕМЕНТЫ

- Металлические ножки

ДОСТУПНЫЕ ЦВЕТА

- Белый

ПРИМЕЧАНИЕ

- 30 лет гарантии
- на 100% пригодны для вторичной переработки

Повышенная износостойкость:

Поверхность ванны устойчива к механическому воздействию, царапинам, истиранию, не выцветает и обладает светостойкостью. Подтверждена устойчивость к химическим агентам и красящим веществам в соответствии со стандартами ISO 28706-1, ISO 28706-2 и EN 14516.

СТАНДАРТЫ

Маркировка CE в соответствии с EN 14516-CL1+CL2



ref.	*Vol.(litres)
F0SF	90

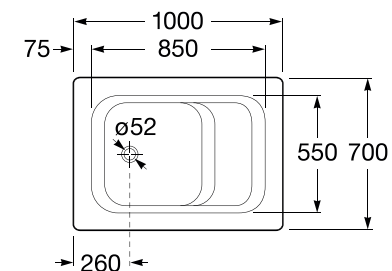
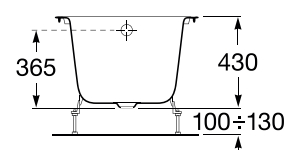
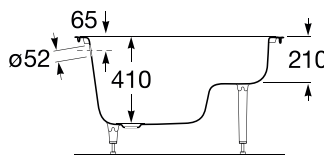



АКСЕССУАРЫ:



РУЧКИ



A00ACRPR1

Ручки (пара) Хромированная модель PURE.



A00ACRNT1

Ручки (пара) Хромированная модель NATURE.



A00ACRFR1

Ручки (пара) Хромированная модель FRESH.



A00ACRAR1

Ручки (пара) Хромированная модель ARTIC.



A00ACRAM1

Ручки (пара) Хромированная модель AMERICA.

АКСЕССУАРЫ:



ПРОТИВОСКОЛЬЗЯЩЕЕ ПОКРЫТИЕ

Противоскользящее покрытие на дне обеспечивает безопасность.



ДОПОЛНИТЕЛЬНЫЕ ВОЗМОЖНОСТИ

Конструкция ванн BLB позволяет добавлять дополнительные возможности (например, просверлить отверстия для смесителей и ручек).



Комплект для ремонта эмали

A00KITR00



АКСЕССУАРЫ:



МОНТАЖНЫЕ ЭЛЕМЕНТЫ

НОЖКИ ВАННЫ



APMCAST01

НАБОР ЧУГУННЫХ НОЖЕК CASTFEET (УСТАНАВЛИВАЕТСЯ НА БОЛТАХ)

Для быстрой и легкой установки наших ванн. Обеспечивают максимальную устойчивость.
Доступно для моделей Artic, Australia, America, Asia, Africa

APMCASTS1

НАБОР ЧУГУННЫХ НОЖЕК CASTFEET (УСТАНАВЛИВАЕТСЯ НА БОЛТАХ)

Для быстрой и легкой установки наших ванн.
Обеспечивают максимальную устойчивость.
Доступно для модели Africa с сиденьем

АКСЕССУАРЫ:

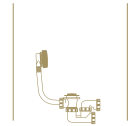

МОНТАЖНЫЕ ЭЛЕМЕНТЫ

СЛИВНЫЕ КЛАПАНЫ - ВАННЫ

A00VAUT60	01	Телескопический слив-перелив для ванны (с латунной пробкой, сифоном, хромированной ручкой и крышкой).
A00VALC60	02	Сливной переливной клапан (с сифоном, переливом и соединительной трубой).
A00VSMP60	03	Сливной переливной клапан (с переливом и нижней соединительной трубой)



КАБИНКИ ДЛЯ ДУША

НАДЕЖНАЯ ЗАЩИТА

В настоящее время доступен широкий выбор ограждений для ванны, полностью совместимых со всеми моделями ванн BLB, которые можно установить на края ванны. Данное решение состоит из двух панелей (одна фиксированная и одна поворотная), которые обеспечивают надежную защиту.

Материалы: хромированная или белая рамка, закаленное безопасное стекло толщиной 6 мм.

ADSTEPBN1 - 1 боковая фиксированная шторка со стабилизирующим стержнем, крепящимся к стене Размеры (левой/правой прямоугольной ванны): 900x1500 мм

ADSTEPBN2 - 1 боковая шарнирная дверца с поворотом на 180° и 1 фиксированная панель Размеры (левой/правой прямоугольной ванны): 1200x1500 мм

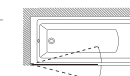
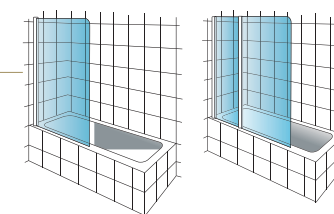

BATHTUB SIMPLE
PANEL ENCLOSURE
(REVERSIBLE)

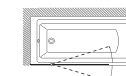

BATHTUB DOUBLE
PANEL ENCLOSURE
(REVERSIBLE)





MORE INFO AT WWW.BLB.PT



Все данные, представленные в этом каталоге, могут быть изменены или обновлены без предварительного уведомления.

Иллюстрации схожи и возможны технические изменения, ошибки или допуски.

Гарантийные условия подчинены техническим характеристикам продуктов или других спецификаций.

Свяжитесь с нами для получения более подробной информации.

© 2015 BLB, S.A.



WWW.BLB.PT



BLB - INDÚSTRIAS METALÚRGICAS, S.A.

*Apartado (P.O. Box) 3041 - Alagôa
3754-901 Agueda - Portugal*

*Tel. +351 234 630 410
Fax +351 234 630 416*

*GPS coordinates:
40° 35' 32.8" N
8° 27' 40.5" W*

blb@blb.pt



Environmental product declaration
Declaração ambiental de produto
EPD
environdec.com

ISO 14025

